

一个能够满足医疗及商务领域多种需求的便捷沟通系统

NIM 系统

系统特点

- 全部呼叫及群组呼叫
- 呼叫记录
- 声音清晰
- 20/40/60/80 路呼叫主机
- 多种分机
- 持久性及可靠性

医院呼叫系统

提供可靠的沟通并提高护理水平。



通过使用床边手持分机，
可以与患者进行个人沟通。

通过电脑对呼叫记录进行跟踪和分析

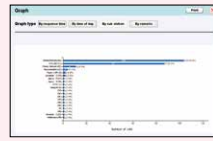

特点

与患者通讯

按下呼叫按钮

床边手持分机 NI-RC

床边手持分机与护士站进行沟通。

台式分机也可以用于呼叫和沟通。

分机，表面安装 NI-BA

呼叫 通话

收到呼叫时，指示灯会闪烁，显示呼叫来自何方。

主机

走廊上亮着的灯可以使护士很轻松地留意到呼叫，并迅速地对患者进行回应。

配有铭牌的走廊灯，4个名字 NIR-34

呼叫记录软件

呼叫记录列表及搜索

Date ▲ Call time Reset/answer time

可以通过日期、呼叫时间、分机号码等搜索呼叫记录。

Name/Remarks	
小泽，糖尿病，每小时检查一次	
泰勒·怀亚特，肺炎，每小时检查一次	
隔离室，禁止入内	

在“姓名/备注”栏，可以任意输入附加信息

➡ 可以将搜索结果打印出来或者将其导出，以 CSV 格式文件另存。



通讯系统

可在各种环境中使用，如高速公路收费站和学校



室外分机及新设计的室内分机



可进行广播

特点

室内分机和室外分机

大按钮方便操作。单按一键，即可进行通话。



分机上的呼叫指示灯显示呼叫状态。收到呼叫时亮，通话时熄灭。

嵌入式分机防雨防尘、防破坏。

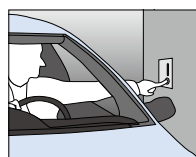

收到呼叫时，呼叫指示灯闪烁，显示是哪个岗亭打来的电话。

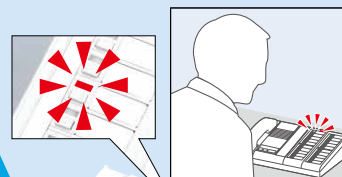

呼叫
通话



主机

广播

● 向所有分机进行广播

可以向所有的分机广播。

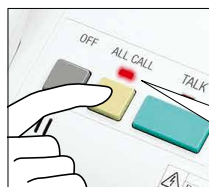

按下“ALL TALK”键，即可利用手持听筒或按住“TALK”键进行广播。

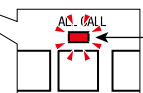

红灯亮

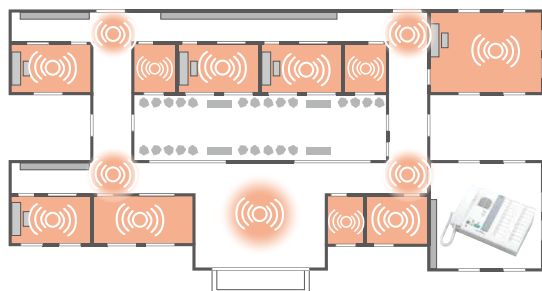

在进行广播之前，所有的分机将听到预告提示音。

● 向选择的分机进行群组广播

可将广播限制于所选的分机。按下分机选择按钮，针对目标分机进行广播。

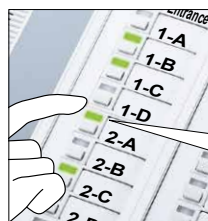

所选分机的绿色呼叫指示灯闪亮。

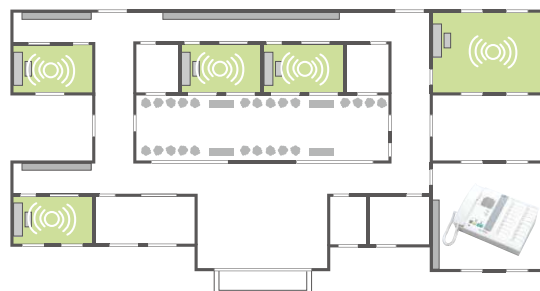

可以向5个分机进行群组广播。

主机

分机

1

80

NIM

主机



NIM-20B
主机，20路呼叫



NIM-40B
主机，40路呼叫

NIM-60B
主机，60路呼叫(特殊订货产品)

NIM-80B
主机，80路呼叫(特殊订货产品)

电源适配器

IS-PU-UL IS-PU-S → P.70

呼叫按钮，墙上插座



NIR-8
床边呼叫开关



NIR-1
NIR-8的
墙上插座



NIR-MB
NIR-8配有麦克
风的墙上插座



NIR-7BS
NIR-8的呼叫自
锁墙上插座



NIR-6
呼叫按钮

分机



NI-RC
床边手持分机



NIR-HP
NI-RC的
墙上插座



NIR-HPF
NI-RC配有挂钩
的墙上插座



NI-BA
分机，
表面安装



NI-JA
分机，
嵌入式安装



天花板扬声器



NI-LB
天花板扬声器

天花板麦克风



NI-SB
天花板麦克风

特点

- 可用作护士呼叫系统，提供从病房和浴室向护士站发出呼叫。
- 电脑连接让您可查看呼叫记录(需要NI-SOFT)。
- 单病床通讯:在每一病床使用扬声器和麦克风的通讯系统。
- 多病床通讯:使用天花板扬声器和麦克风的通讯系统，针对整间病房的通讯。
- 收到呼叫时:指示灯会闪亮以显示来电者的所在地。
- 走廊里亮着的灯可以使护士轻松地留意到呼叫，并迅速地对患者进行回应。
- 也可用于具有挑战性的条件和嘈杂的环境。
- 也可用来向所选的分机或所有分机进行广播通知。

在主机端操作系统

用手持听筒接听

拿起手持听筒，
与呼叫者通话

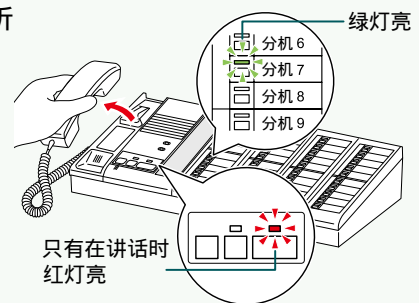

用免提方式接听

按住 **TALK** 键
开始与呼叫者讲话
松开 **TALK** 键接听

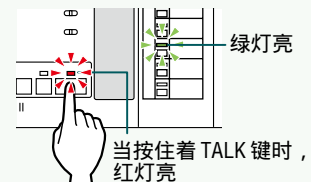

当收到两个或多个呼叫时 *1

按下分机选择键，选择想接
听的呼叫*2
然后，利用手持听筒或者按住
TALK键与呼叫者讲话。

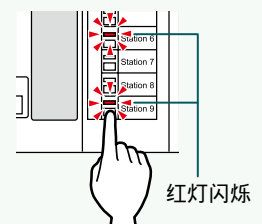

*1: 最多同时能接听10个呼叫

*2: 如果跳过这一步，则自动选择第一个收到的呼叫

呼叫单个分机

按下呼叫选择按钮，呼叫所选
分机。
然后，利用手持听筒或者按住
TALK键与呼叫者讲话。

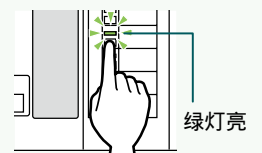

NIM

LE

DB

AT

YAZ

TD

IMU

TC

MC

NHX

走廊灯，复位按钮



NIR-4
走廊灯，
单张病床



NIR-2
呼叫复位按钮



NIR-4BZ
配有蜂鸣器的
走廊灯



NIR-42
配有复位按钮的
走廊灯

浴室呼叫按钮



NIR-7W
浴室呼叫按钮



NIR-7HW
配有拉绳的浴室
呼叫按钮

NIR-4S
走廊灯，
多张病床



NIR-31
配有铭牌的走廊灯
1个名字



NIR-32
配有铭牌的走廊灯
2个名字



NIR-34
配有铭牌的走廊灯
4个名字

呼叫扬声器



IER-2
呼叫扬声器
→P.121

个人电脑的应用



NI-SOFT
呼叫记录软件

接线

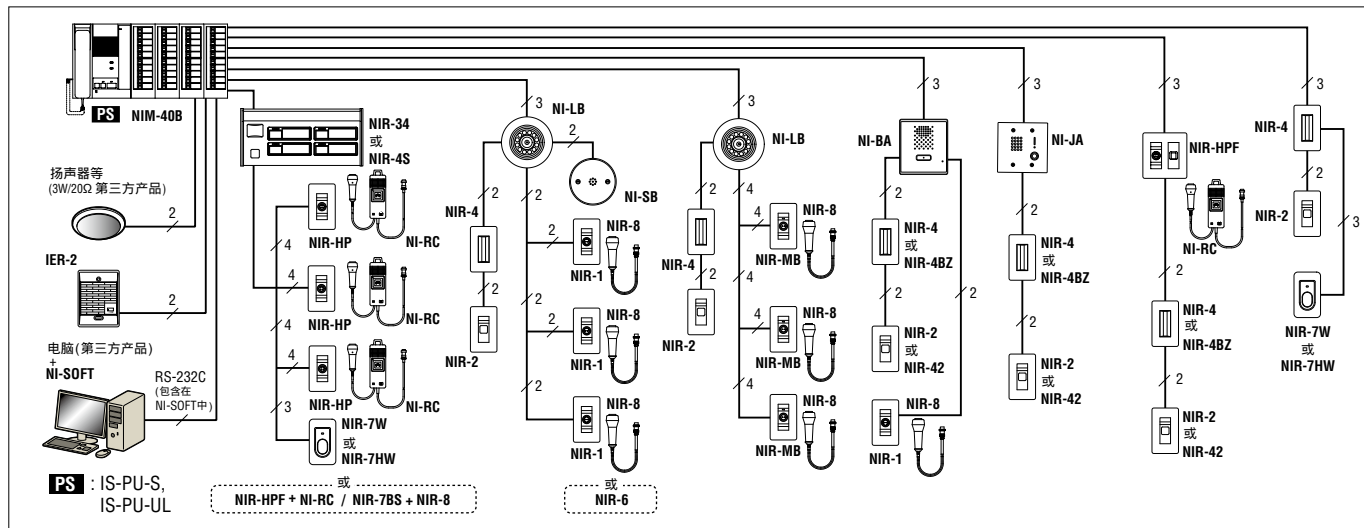

通讯网络

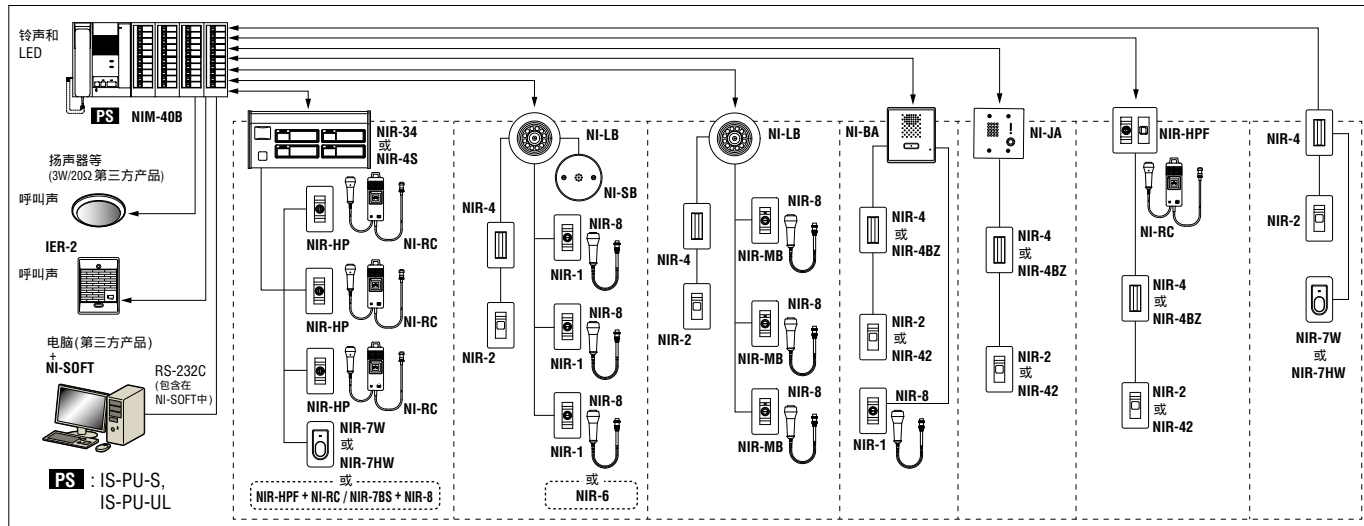

医院呼叫，通讯系统

NIM组件

主机



NIM-20B
主机，20路呼叫

NIM-40B
主机，40路呼叫

* NIM-60B
主机，60路呼叫
(特殊订货产品)
* NIM-80B
主机，80路呼叫
(特殊订货产品)

规格

电源	48 V DC (由IS-PU-S, IS-PU-UL提供)
通讯	手持听筒：声控通话 免提方式：按键讲，松开听 (PTT)
材料	面板：阻燃塑料 底板：冷轧板

装置尺寸

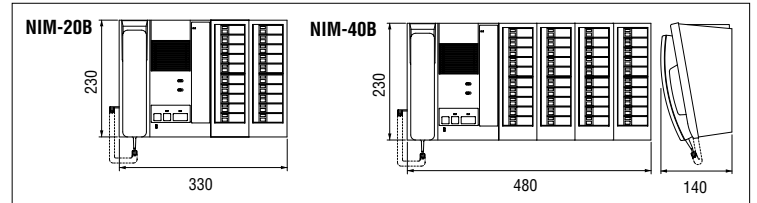

特点

- 主机和分机双向通讯。
- 收到呼叫时，呼叫指示灯红色闪烁，通话时则会显示绿灯。
- 按下 ALL CALL (全部呼叫) 按钮即可向所有分机广播。
- 最多可向5台选择的分机进行群组广播。

呼叫按钮，墙上插座



NIR-8
床边呼叫开关

NIR-1
NIR-8的
墙上插座

NIR-MB
NIR-8配有麦克
风的墙上插座

NIR-7BS
NIR-8的呼叫自
锁墙上插座

NIR-6
呼叫按钮

规格 (NIR-8)

材料 塑料和金属插头

规格

(NIR-1, NIR-MB, NIR-7BS, NIR-6)

电源	由主机提供
安装	嵌入式
安装底盒	1位
材料	ABS塑料

装置尺寸

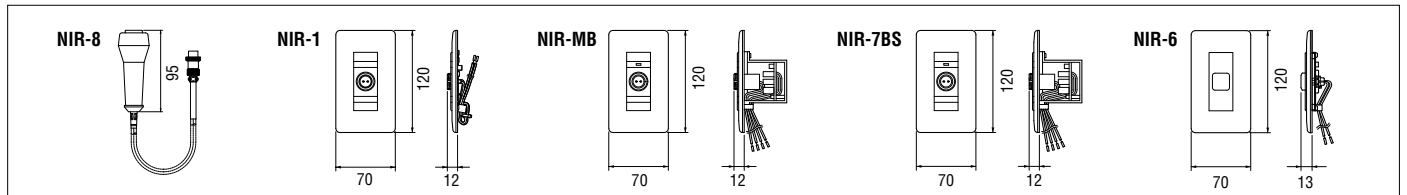

分机



NI-RC
床边手持分机

NIR-HP
NI-RC的墙上插座

NIR-HPF
NIR-HP配有挂钩
的墙上插座

NI-BA
分机，表面安装

NI-JA
分机，
嵌入式



特点

- 手持分机具有麦克风和扬声器，方便单个使用者通讯。
- 嵌入式分机不但防破坏也可防雨防尘。
- 表面安装和嵌入式分机也可用于嘈杂的环境中。

规格

电源	由主机供电
通讯	NI-RC, NI-BA, NI-JA: 开放式免提通话 自动声控
安装	NIR-HP, NIR-HPF: 嵌入式安装 NI-BA: 台式或壁挂式安装 NI-JA: 嵌入式
安装底盒	NIR-HP, NI-BA: 1位 NIR-HPF, NI-JA: 2位
材料	NI-RC: 塑料和金属插头 NIR-HP, NIR-HPF: ABS塑料 NI-BA: 阻燃ABS塑料 NI-JA: 前面板: 不锈钢 主单元: 阻燃PC+ABS树脂
IP 等级	NI-JA: IP54
IK 等级	NI-JA: IK07

装置尺寸

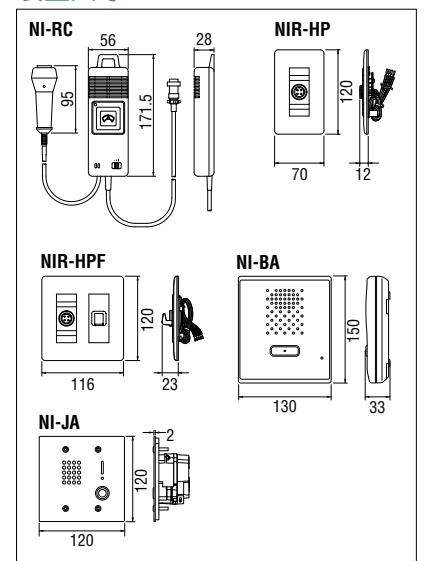

天花板扬声器



NI-LB
天花板扬声器

* 需要 NIR-MB 或 NI-SB 才能与主机通讯

规格

电源	由主机供电
安装	嵌入在天花板上
材料	ABS塑料

装置尺寸

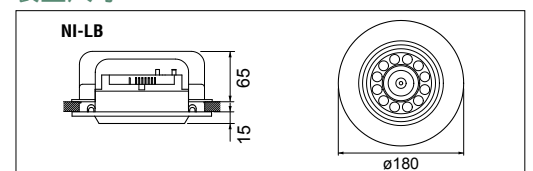

天花板麦克风



规格

电源	主机供电
安装	嵌入在天花板上
材料	不锈钢

装置尺寸

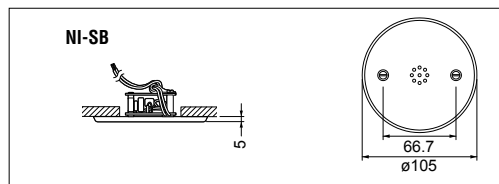

走廊灯，复位按钮



特点

- 红色灯亮表示有呼叫。
- 按下复位按钮对呼叫进行复位。(NIR-42, NIR-31, NIR-32, NIR-34)
- 配有蜂鸣器的走廊灯发出蜂鸣声表示有呼叫。(NI-4BZ)
- 使用带有铭牌的走廊灯，方便识别患者或区域。(NIR-31, NIR-32, NIR-34)

规格

电源	主机供电
安装	NIR-4, NIR-4S, NIR-2, NIR-4BZ, NIR-42: 嵌入式安装 NIR-31, NIR-32, NIR-34: 壁挂式安装
安装底盒	NIR-4, NIR-4S, NIR-2: 1位 NIR-4BZ, NIR-42, NIR-31, NIR-32: 2位 NIR-34: 3位
材料	NIR-4, NIR-4S, NIR-4BZ, NIR-42: 阻燃ABS树脂 NIR-2: ABS塑料 NIR-31, NIR-32, NIR-34: 冷轧板SPCC

装置尺寸

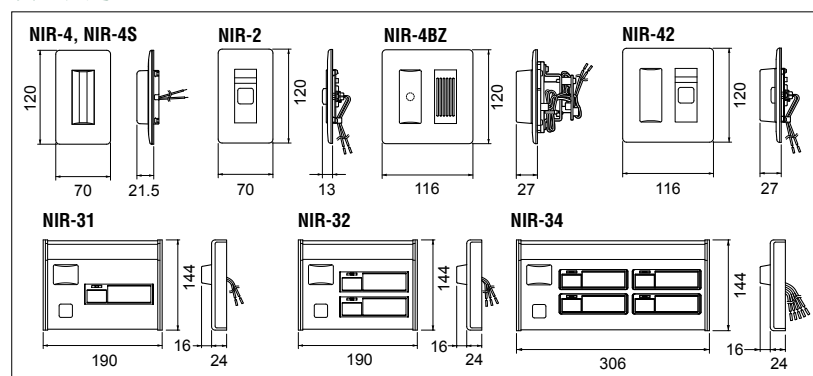

浴室呼叫按钮



规格

电源	主机供电
安装	墙壁嵌入式
安装底盒	1位
材料	阻燃树脂
IP额定值	IPX4

装置尺寸

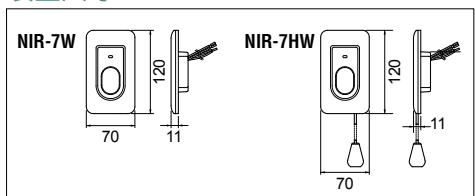

电脑的应用



特点

- 显示的呼叫记录标题为日期、呼叫时间、复位/应答时间、回复时间、ID号码和姓名备注。
- 自动创建呼叫记录图表：
 - ① 来自分机的呼叫次数
 - ② 每天不同时期呼叫次数
 - ③ 呼叫回复时间

Microsoft和Windows是Microsoft Corporation在美国和其他国家的注册商标和商标。

电脑的系统要求

操作系统	Windows 7 / 家庭版 / 专业版 终极(服务包1 32/64位) Windows 8.1/ Pro (32/64bit) / Windows 8.1/ 10
处理器	2.7 GHz 或者更高
系统内存(RAM)	2 GB RAM 或者更高
硬盘	100 MB 以上 (在安装过程中需要更多的空间)*1

要求

- 安装在电脑或者内扩展槽的RS232C 端口
- CD-R可读驱动器
- 每天可进行24小时操作的电脑
- 显示器: 1024 (宽) x 768 (高) 或者更高 16 色或者更高
- 字体: Arial
- 运行时间: Microsoft .NET Framework 4.5

- 可能不能在规格低于必备要求的个人电脑上使用或者不能正确的运行(比如卡机)
- 我们建议采用超过基础系统要求的个人电脑

*1: 如果软件要安装到C: 盘以外的硬盘上, 则C: 盘和安装硬盘都需要 50 MB 或更大的内存。

医院呼叫，通讯系统

接线

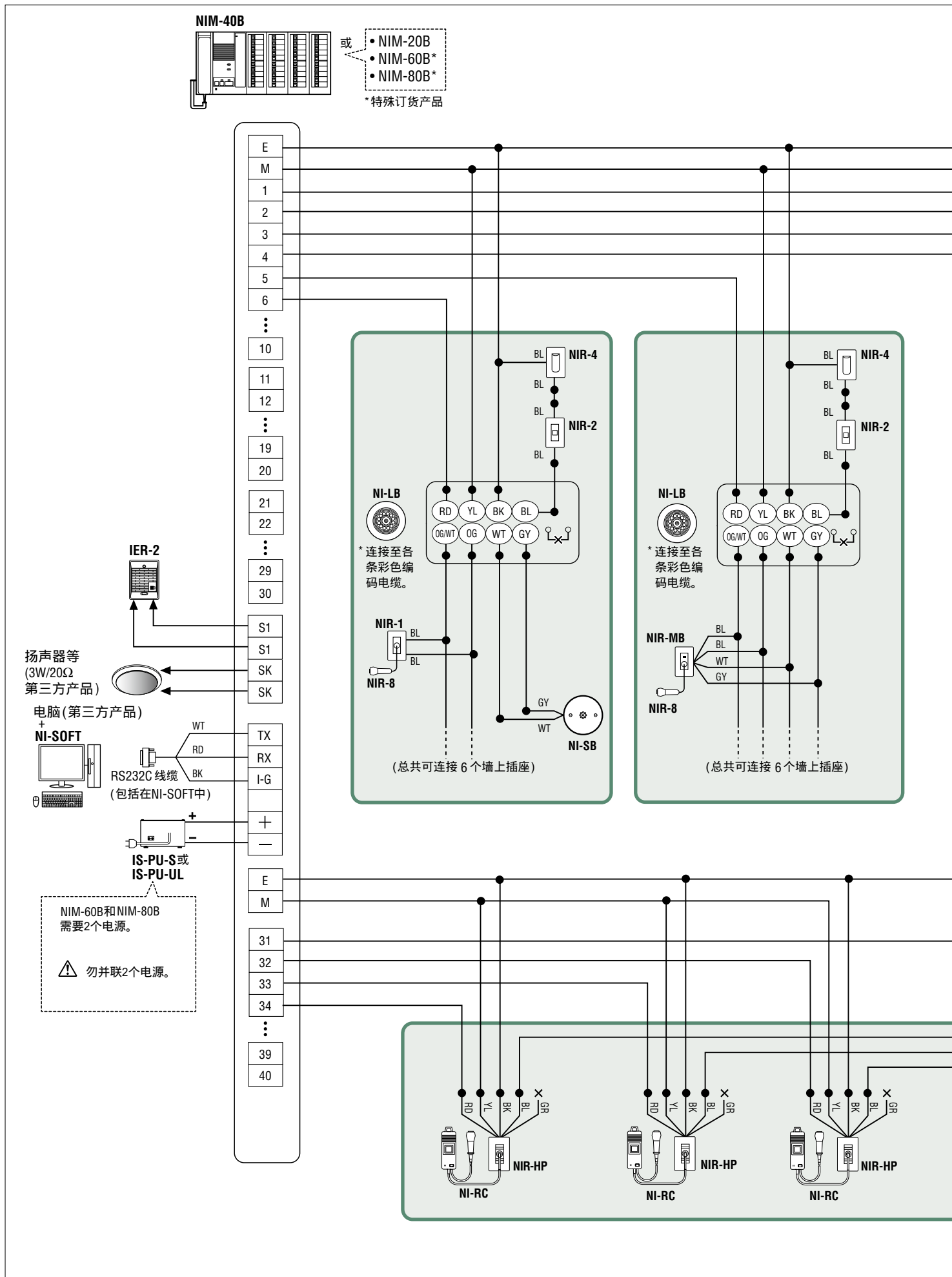

NIM-60B和NIM-80B需要2个电源。

⚠ 勿并联2个电源。

●：电缆与电缆连接
 ×：裁剪有绝缘保护的电缆

电缆颜色识别

BR: 棕色 BL: 蓝色
 RD: 红色 GY: 灰色
 OG: 橙色 WT: 白色
 YL: 黄色 BK: 黑色
 GR: 绿色

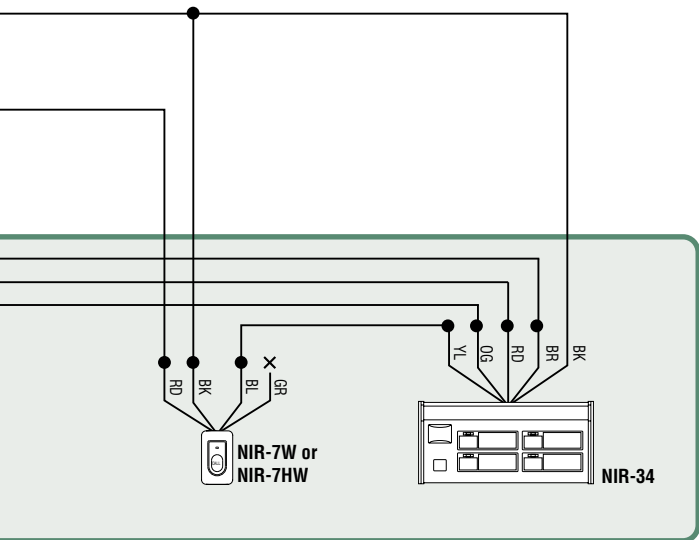
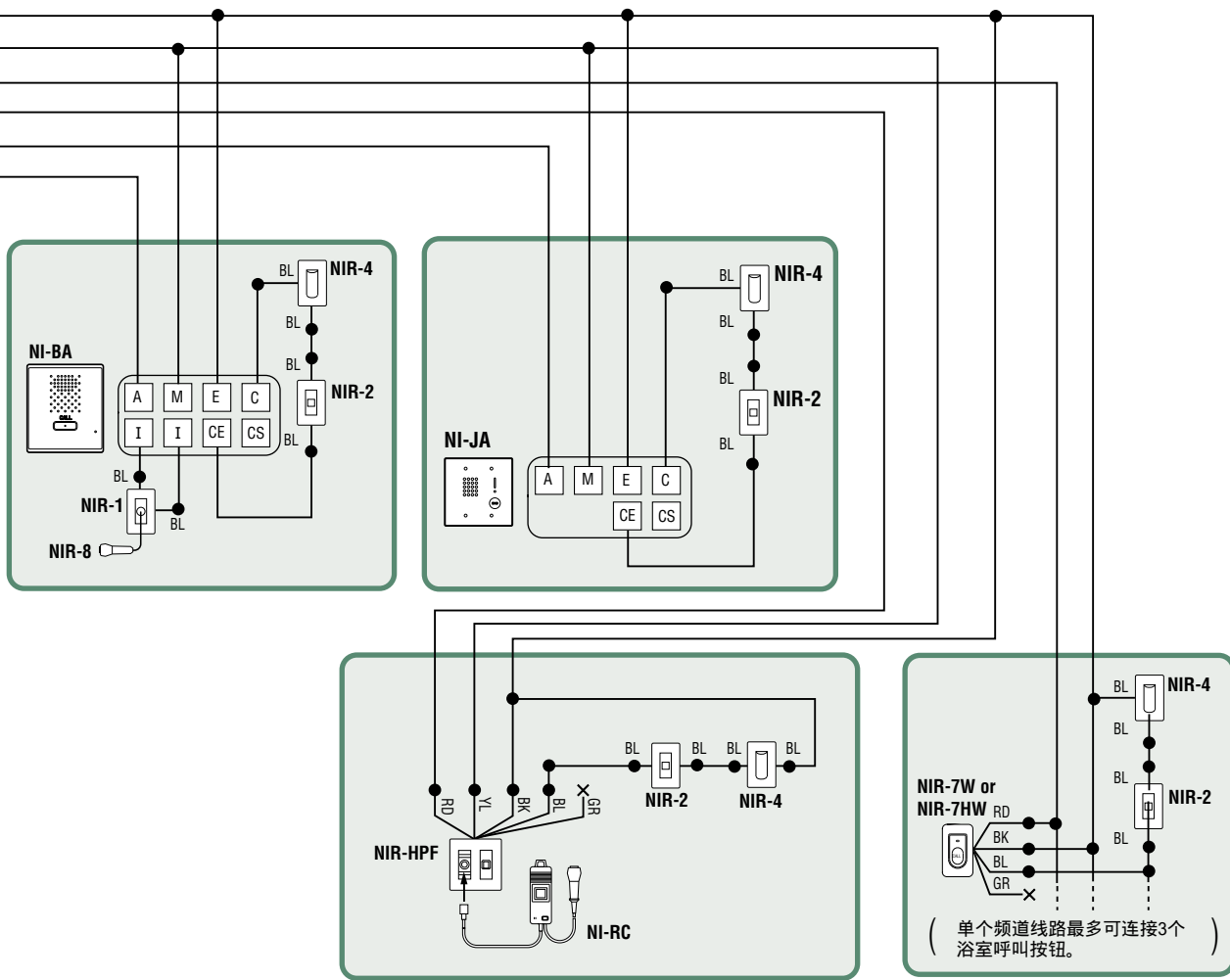

系统能力

分机的数量由主机的型号确定

主机		分机(数量)	电源(数量)	个人电脑(数量)
型号	数量			
NIM-20B	1	20	1	1
NIM-40B	1	40	1	1
NIM-60B*	1	60	2	1
NIM-80B*	1	80	2	1

* 特种订货产品

接线距离

	线径	最大距离
主机-分机	Ø0.65mm (22 AWG)	130m (425')
	Ø0.9mm (18 AWG)	200m (650')
主机-电源适配器	Ø0.9mm (18 AWG)	10m (33')
主机-呼叫扬声器 (IER-2) 扬声器等	Ø0.9mm (18 AWG)	50m (165')

NIM

LE

DB

AT

YAZ

TD

IMU

TC

MC

NHX